

Norðurhlið. 1:50

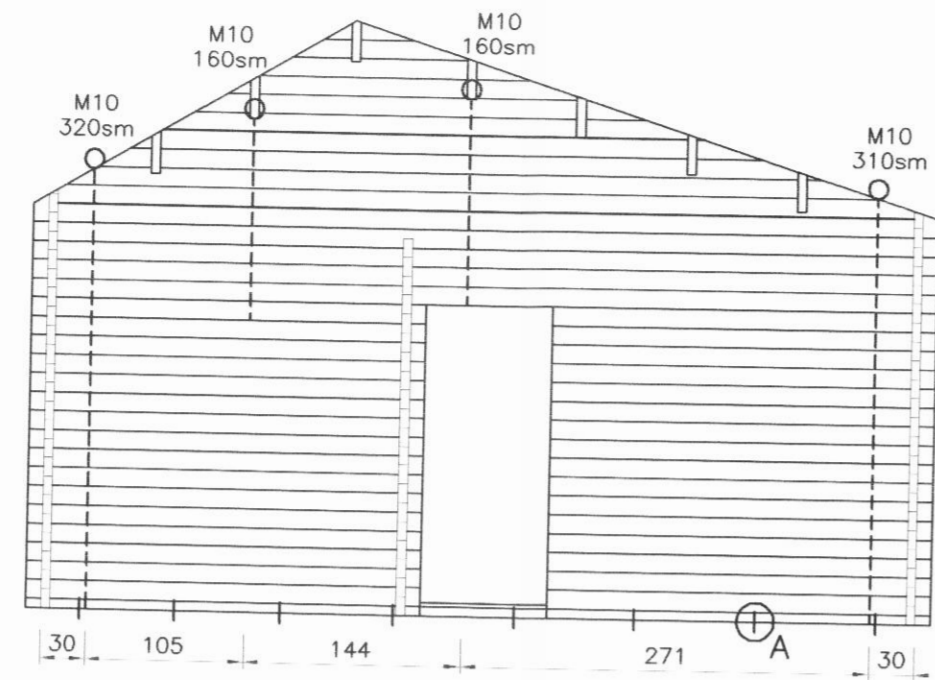

Norðurhlið. Mkv. 1:50

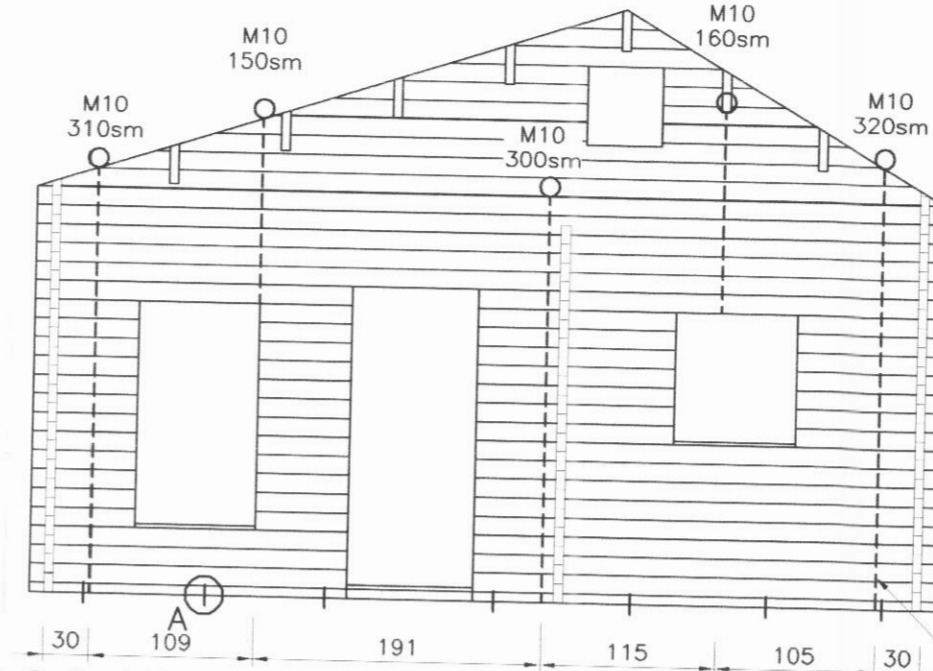

Suðurhlið. Mkv. 1:50



10mm stálteinn komi í gegnum timburbjálka. Að ofan skal sjóða 40X40X4mm flatjárn á endan á honum, taka skal lárétt snið að ofan fyrir flatjárn. Að neðan komi ró og skinna (Ø40) á tein og hann síðan hertur samkv. fyrir mælum framleiðanda húss.

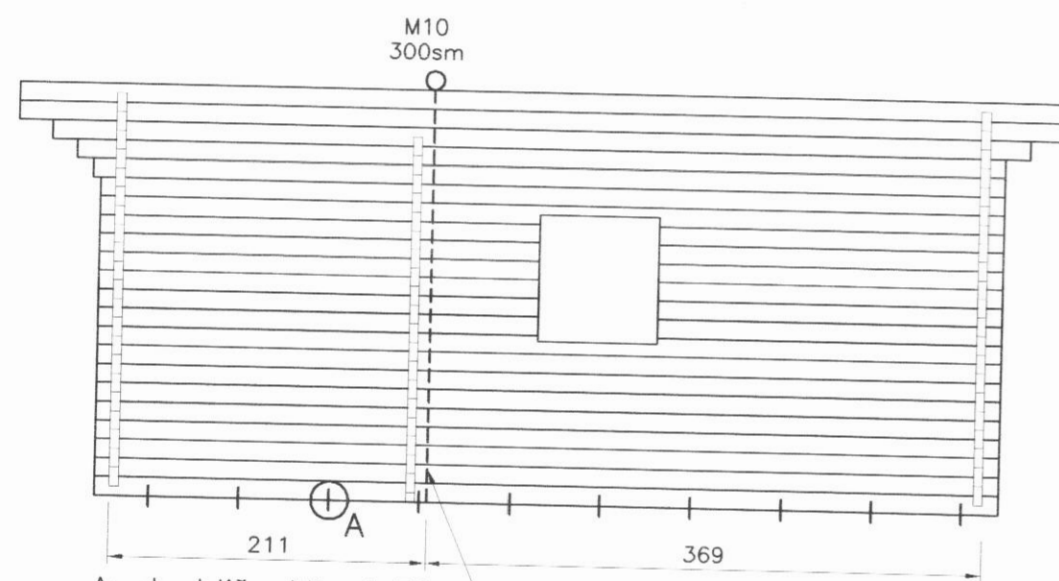

Austurhlið. Mkv. 1:50

10mm stálteinn komi í gegnum timburbjálka. Að ofan skal sjóða 40X40X4mm flatjárn á endan á honum, taka skal lárétt snið að ofan fyrir flatjárn. Að neðan komi ró og skinna (Ø40) á tein og hann síðan hertur samkv. fyrir mælum framleiðanda húss.

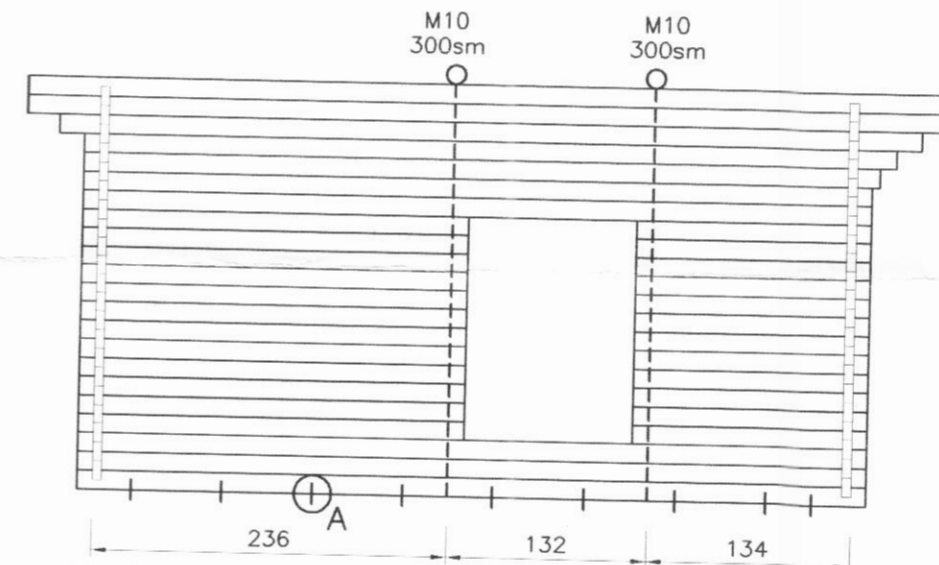
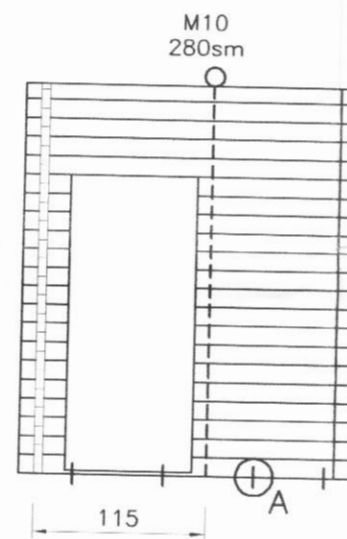
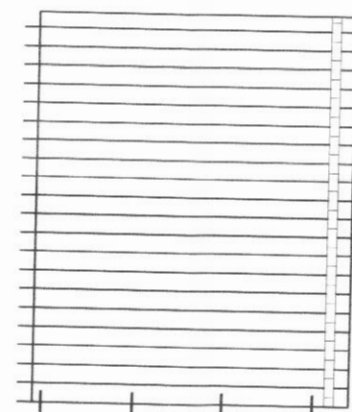

Vesturhlið. Mkv. 1:50

Skýringar:

Við uppsetningu er mælt með að veggjbjálkar séu skrúfaðir saman eftir þörfum með 6,0X120mm skrúfum. Borað sé niður í miðjan bjálka og bjálkinn síðan festur. Fylla skal uppí gatið með t.d. kíttri eða öðrum viðurkenndum efnum. Mælt er með að bjálkarnir séu þéttir með þakkingum. Til að þetta bjálkana er mælt með að setja þakkingu á ysta tappa bjálkans.

Ath.

Sjá Grunnmynd gólfbita, þakviðar, súluþlan og snið. á teikn. nr. 1701. Sjá Snið á teikn. nr. 1702. Sjá Festingar og teinar. á teikn. nr. 1703.

Frístundarhús í Landi Hamars, Dalvíkurbyggð.

Bjálkahús gert eftir teikningum framleiðanda.

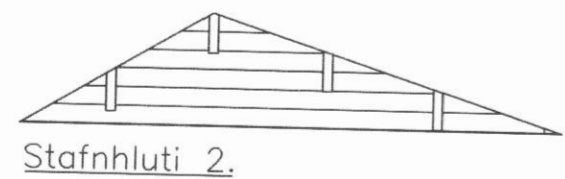

Stafnhluti 2.

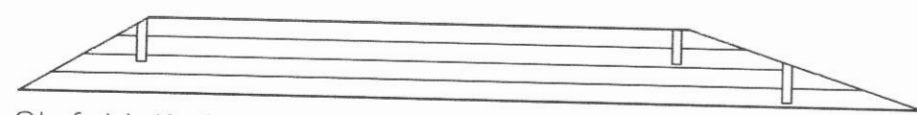

Stafnhluti 1.

Allir stafnhlutar koma skrúfaðir saman (í viðurkennt lím) frá framleiðanda hússins.

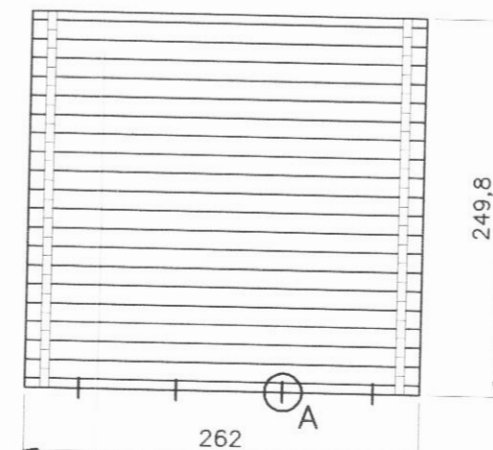
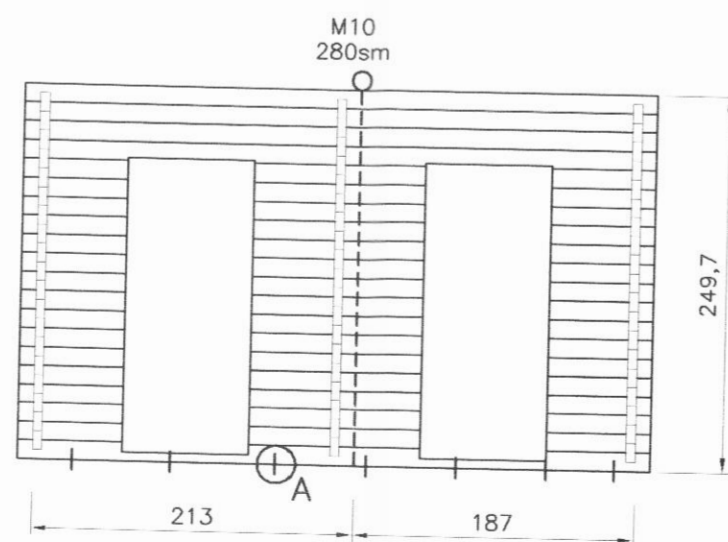

Sniðm. A. (texti)

Neðsti bjálkinn er festur með 10X120mm franskri skrúfu (festidýpt 7sm). Sökkva skal skrúfu í bjálka og fylla yfir með t.d. kíttri eða öðrum viðurkenndum efnum.

H.S.Á. TEIKNISTOFA

HARALDUR ÁRNASON - KT: 120149-2539 / HARA ehf. KT: 531101-2860
 FURUVÖLLUM 13 - 600 AKUREYRI
 SIMI: 462-5777, 861-6616
 FAX: 461-1852
 e-mail: hara@hara.is

Har. Arnason

VERKHEITI				
Bjálkahús NB5739B(60).				
HEITI TEIKNINGAR				VERK NR
Festingar og teinar.				04-1219
				TEIKNING NR
				1703
HANNAD	SHR	TEIKNAD	SHR	YFIRFARID
BREYTI	1		2	3
DAGS			26.08.2004	KVARDI
				1:50
				5